

BTE

Alta2
Nera2
Ria2
Alta
Nera
Ria



Brugsanvisning

oticon
PEOPLE FIRST

Model-oversigt

Denne brugsanvisning gælder for modellen BTE i følgende høreapparatfamilier:

- | | | |
|------------------------------------|------------------------------------|-----------------------------------|
| <input type="checkbox"/> Alta2 Pro | <input type="checkbox"/> Nera2 Pro | <input type="checkbox"/> Ria2 Pro |
| <input type="checkbox"/> Alta2 | <input type="checkbox"/> Nera2 | <input type="checkbox"/> Ria2 |
| <input type="checkbox"/> Alta Pro | <input type="checkbox"/> Nera Pro | <input type="checkbox"/> Ria Pro |
| <input type="checkbox"/> Alta | <input type="checkbox"/> Nera | <input type="checkbox"/> Ria |

BTE fås i nedenstående tilpasningsniveauer:

- Tilpasningsniveau 85
- Tilpasningsniveau 100 (power-apparat)

Introduktion

Denne brugsanvisning guider dig i, hvordan du bruger og vedligeholder dine nye høreapparater. Læs brugsanvisningen grundigt, inklusiv **afsnittet om advarsler**. Dette vil hjælpe dig med at få mest mulig gavn af dine nye høreapparater.

Din hørespecialist har indstillet dine høreapparater til at imødekomme dine behov. Kontakt din hørespecialist, hvis du har yderligere spørgsmål.

| **Om** | Opstart | Håndtering | Optioner | Advarsler | Øvrigt |

For at gøre det lettere for dig indeholder denne brugsanvisning en navigationslinje til at hjælpe dig med at navigere nemt gennem de forskellige afsnit.

Retningslinjer for brug

Hensigten med høreapparatet er at forstærke og sende lyd direkte til øret og dermed kompensere for et høretab. Høreapparatet er egnet til et mildt til meget kraftigt høretab. Dette høreapparat er ikke beregnet til brug af børn < 36 måneder.

VIGTIGT

Din hørespecialist har indstillet høreapparaternes forstærkning, så den er optimeret til din personlige høreprofil.

Indholdsfortegnelse 1/2

Om

Find din høreapparatmodel og øreprop/tip	10
BTE med hook og øreprop	12
BTE med tyndslange (Corda miniFit)	14
Sådan identificeres venstre og højre høreapparat	16
Batteri	17

Opstart

Tænd og sluk	18
Hvornår skal et batteri udskiftes?	19
Udskift batteriet	20

Håndtering

Vedligeholdelse	22
Multiværktøj til håndtering af batterier og rengøring	23
Hook med øreprop	24
Sådan isætter du dit høreapparat med øreprop	25
Rengøring af øreproppen	26
Vask af øreproppen	27

Tyndslange (Corda miniFit)	28
Sådan isætter du dit høreapparat med tyndslange	29
Rengøring af tyndslange	30
Tipper og Grip Tip	32
Sådan udskiftes en tip eller Grip Tip	33
Tyndslange med mikro-øreprop eller LiteTip	34
Vedligeholdelse af mikro-øreprop eller LiteTip	35
Sådan udskiftes ProWax-filteret	36

Optioner

Ekstra funktioner og tilbehør	38
Mute høreapparaterne	39
Programskift	40
Volumenkontrol	42
Børnesikret batteriskuffe	44
Trådløst tilbehør	46
Andre tilslutningsmuligheder	48

Fortsætter på næste side

Indholdsfortegnelse 2/2

Advarsler

Advarsler	50
-----------	----

Øvrigt

Problemer og løsningsforslag	56
Vandafvisning	58
Forhold	59
Garantibevis	60
International garanti	61
Teknisk information	62

Find din høreapparatmodel og øreprop/tip

Der findes to høreapparatmodeller, som bæres bag øret og flere forskellige typer ørepropper og tipper. Find ud af, hvilket høreapparat og øreprop/tip, du har. Det vil gøre det nemmere for dig at navigere gennem denne brugsanvisning.

- BTE med hook og øreprop**
Et høreapparat med en hook vil have en øreprop.

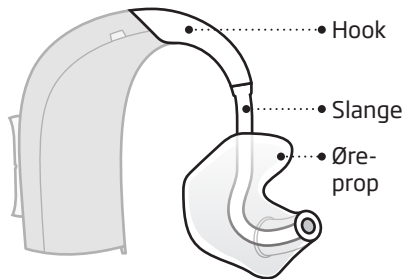

- BTE med tyndslange (Corda miniFit)**

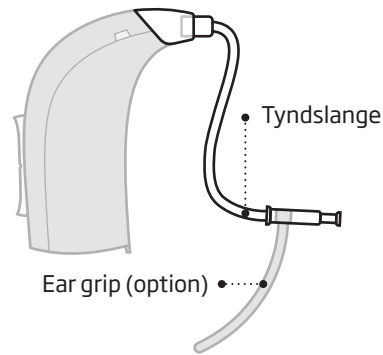

Ørepropper/tipper

Et høreapparat med en tyndslange vil have en af følgende tipper - tip, Grip Tip, Mikro-øreprop eller LiteTip.

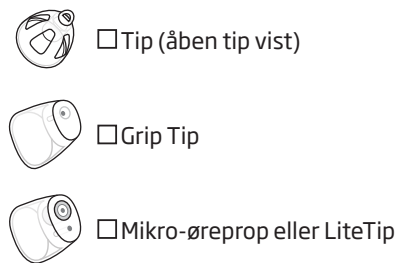

* Find yderligere oplysninger om udskiftning af tip eller Grip Tip i afsnittet: Udskiftning af tip eller Grip Tip.

BTE med hook og øreprop

Hvad det er:

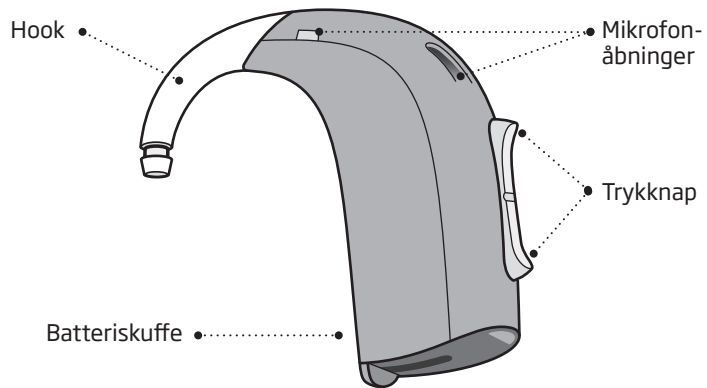

Hvad det bruges til:

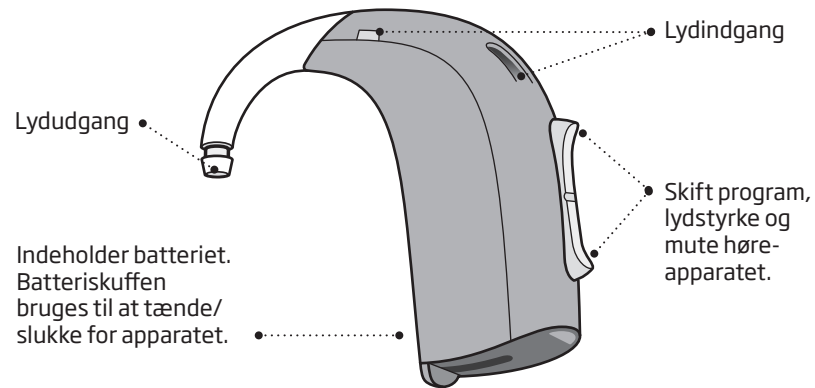

BTE med tyndslange (Corda miniFit)

Hvad det er:

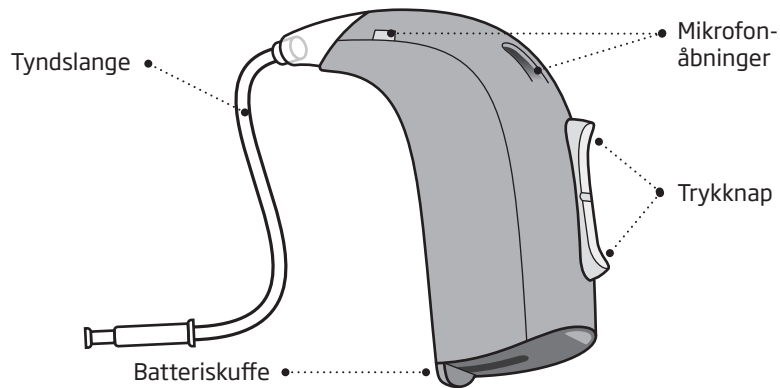

Hvad det bruges til:

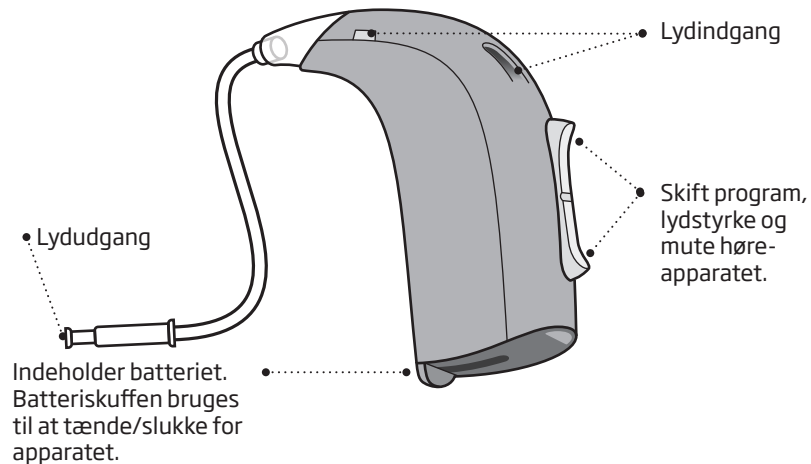

Sådan identificeres venstre og højre høreapparat

Det er vigtigt at skelne mellem venstre og højre høreapparat, da de kan være programmeret forskelligt.

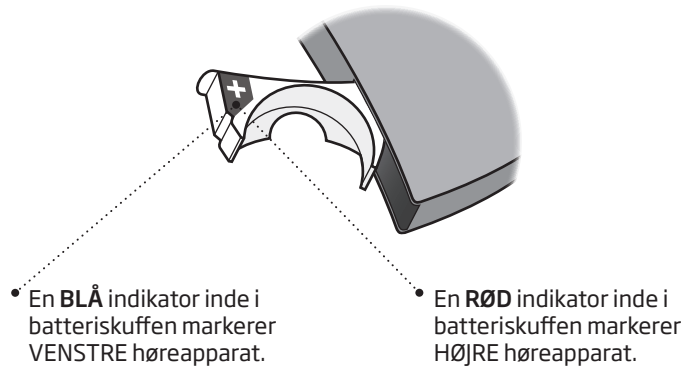

Batteri

Dit høreapparat er en elektronisk enhed, som benytter specielle batterier. For at tænde for apparatet, skal du sætte et nyt batteri i batteriskuffen. Se hvordan i afsnittet "Udskift batteriet".

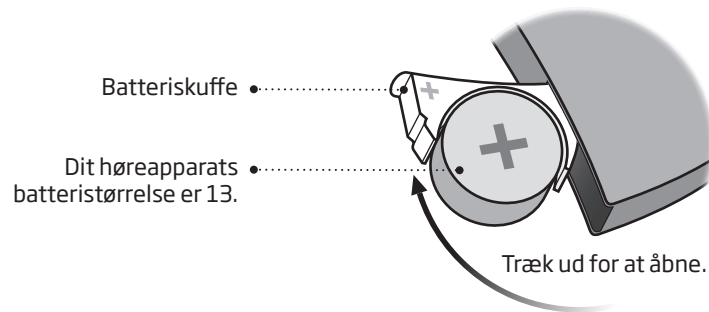

Tænd og sluk

Batteriskuffen bruges også til at tænde og slukke høreapparatet. For at spare på batteriet bør du slukke høreapparatet, når du ikke har det på.

Tænd

Luk batteriskuffen med batteriet isat.

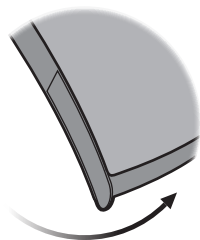

Sluk

Åbn batteriskuffen.

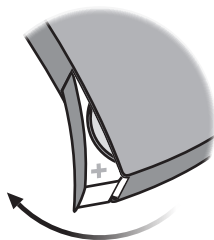

Hvornår skal et batteri udskiftes?

Når det er tid til at udskifte batteriet, vil du høre to bip gentaget med mellemrum, indtil batteriet løber ud.



To bip

= Batteriet er ved at løbe tør.



Fire bip

= Batteriet er løbet tør.

Tip til vedligeholdelse af batteriet

Medbring altid ekstra batterier, og hav en fast rutine for udskiftning af batterier for at sikre, at høreapparaterne altid fungerer.

Udskift batteriet

1. Tag det ud

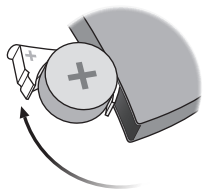

Åbn batteriskuffen helt. Fjern batteriet.

2. Fjern klistermærket

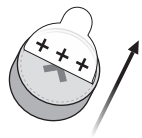

Fjern klistermærket fra + siden på det nye batteri.

3. Isæt

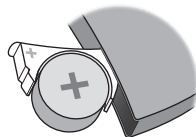

Sæt det nye batteri i batteriskuffen. Sørg for, at + siden vender opad.

4. Luk

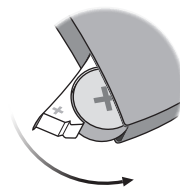

Luk batteriskuffen. Høreapparatet spiller en jingle. Hold øreproppen/tippen tæt til øret for at høre jinglen.

Tip

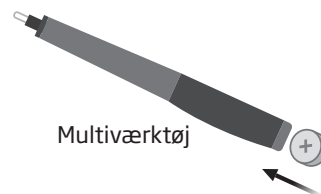

Multiværktøj

Multiværktøjet kan bruges til at udskifte batteriet. Brug den magnetiske spids til at fjerne og isætte batteriet.

Kontakt din hørespecialist for mere information.

Vedligeholdelse

Når du rengør høreapparaterne, skal du holde dem over en blød overflade, så de ikke går i stykker, hvis du skulle tabe dem.

Rengøring af mikrofonåbninger

Børst snavs omhyggeligt væk fra åbningerne. Børst forsigtigt overfladen. Sørg for, at børsten er ren, og at den ikke presses ind i åbningerne.

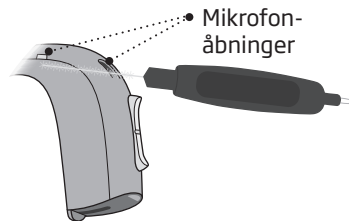

VIGTIGT

Brug en blød, tør klud til at rengøre høreapparaterne. De må aldrig vaskes, lægges i blød i vand eller andre væsker.

Multiværktøj til håndtering af batterier og rengøring

Multiværktøjet indeholder en magnet, der gør det lettere at udskifte batteriet i høreapparatet. Det indeholder også en børste og en renseslynge til at fjerne ørevoks. Kontakt din hørespecialist, hvis du har brug for et nyt multiværktøj.

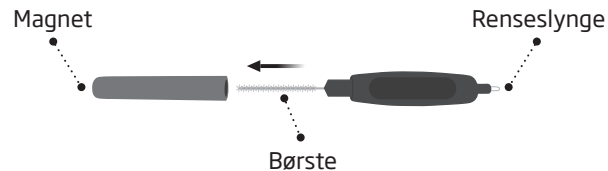

VIGTIGT

Multiværktøjet har en indbygget magnet. Hold magneten på 30 cm afstand fra kreditkort og andet, som er følsomt over for magnetisme.

Hook med øreprop

Læs følgende sider, hvis dine høreapparater har hook med øreprop.

Øreproppen er tilpasset til dig og passer til dit øre.



Sådan isætter du dit høreapparat med øreprop

Trin 1



Øret trækkes blidt udad, og øreproppen trykkes ind i øret, mens den drejes lidt.

Trin 2

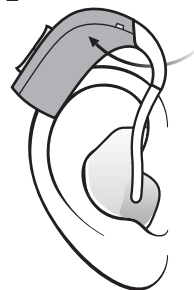

Placér høreapparatet bag øret.

Rengøring af øreproppen

Øreproppen skal rengøres regelmæssigt. Brug en tør klud til at tørre øreproppens overflade af. Brug multiværktøjets renseslynge til at rense åbningen.

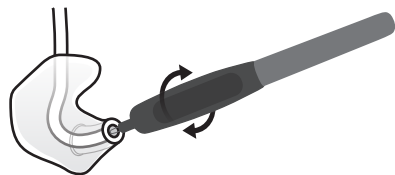

Sådan sættes slangen på igen
Slangen mellem øreproppen og høreapparatet bør udskiftes, når den bliver gul eller stiv. Kontakt din hørespecialist vedrørende udskiftning af slangen.

Vask af øreproppen

Trin 1



Sørg for, at du ved, hvilken øreprop, der hører til hvilket høreapparat, før du tager dem af.

Trin 2



Fjern slangen og øreproppen fra hooken. Hold godt fast i hooken, når slangen trækkes af, ellers kan høreapparatet beskadiges.

Trin 3

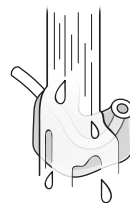

Vask øreproppen og slangen med mild sæbe. Skyl og tør helt, inden den igen sættes på høreapparatet.

Tyndslange (Corda miniFit)

Læs følgende sider, hvis dine høreapparater har en tyndslange (Corda miniFit) med enten en tip, Grip Tip, mikro-øreprop eller LiteTip.

Corda miniFit er en tyndslange, der fører lyden ind i øret. Tyndslangen skal altid bruges med en øreprop/tip påsat. Brug kun dele, der er lavet til dine høreapparater.

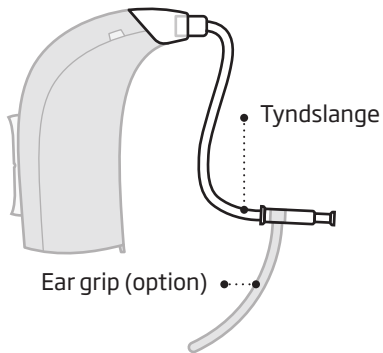

Sådan isætter du dit høreapparat med tyndslange

Trin 1



Placér høreapparatet bag øret.

Trin 2

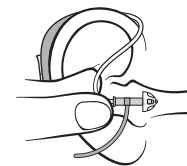

Hold ved slangens bøjning med din tommel- og pegefinger. Øreproppen/tippen skal pege mod øregangens åbning.

Trin 3

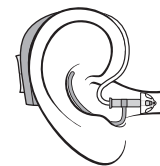

Skub forsigtigt øreproppen/tippen ind i øret, indtil tyndslangen ligger tæt ind til dit hoved.

Rengøring af tyndslange

Tyndslangen skal rengøres, så den holdes fri for fugt og ørevoks. Hvis den ikke rengøres, kan den blive blokeret, og dermed kan lyden ikke komme igennem.

Trin 1

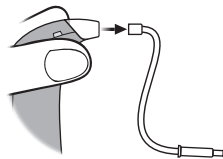

Træk tyndslangen af høreapparatet.

Trin 2

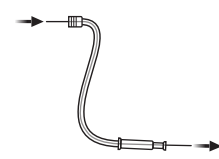

Skub rengøringsværktøjet hele vejen gennem tyndslangen.

Trin 3

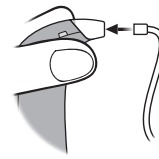

Sæt tyndslangen på høreapparatet igen.

Tipper og Grip Tip

Både tipper og Grip Tip er lavet af et blødt gummimateriale. Der er 4 forskellige typer tipper. Se hvilken type tip og størrelse, du har, nedenfor.

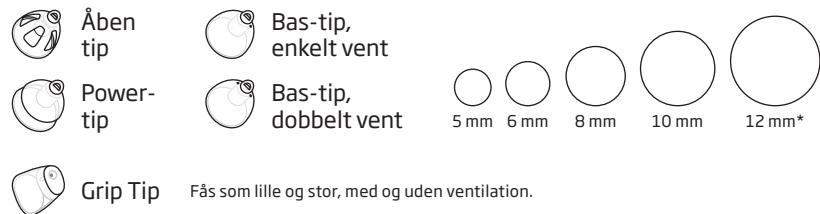

* ej til åben tip

VIGTIGT

Hvis tippen ikke sidder på højttaleren, når den fjernes fra øret, er det muligt, at den stadig sidder i øregangen. Kontakt din hørespecialist for at få hjælp.

Sådan udskiftes en tip eller Grip Tip

Tippen (tip eller Grip Tip) må ikke rengøres. Hvis den er fyldt med voks, skal den udskiftes med en ny. Grip Tip skal udskiftes mindst en gang om måneden.

Trin 1

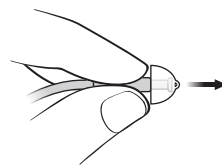

Hold på den tynde slange og træk derefter tippen af.

Trin 2

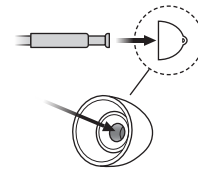

Isæt den tynde slange præcis i midten af tippen for at sikre, at den sidder godt fast.

Trin 3

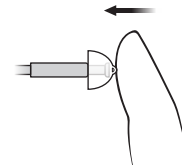

Tryk den godt fast for at sikre, at tippen sidder fast.

Tyndslange med mikro-øreprop eller LiteTip

Læs følgende sider, hvis dine høreapparater har en mikro-øreprop eller LiteTip. En mikro-øreprop eller LiteTip er støbt til dit øre.



• Mikro-øreprop



• LiteTip

Vedligeholdelse af mikro-øreprop eller LiteTip

Øreproppen/tippen skal rengøres regelmæssigt.

Voksfilteret i øreproppen/tippen skal udskiftes, når det er tilstoppet, eller når høreapparatet ikke lyder normalt.

Brug den type voksfilter, din hørespecialist har givet dig.

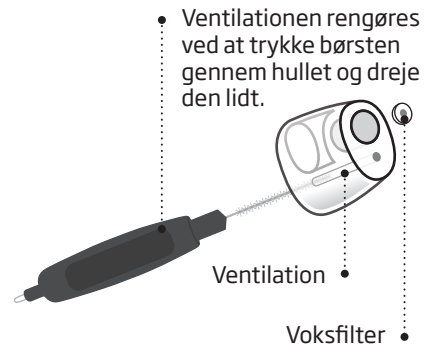

VIGTIGT

Brug altid den type voksfilter, som du fik sammen høreapparatet. Kontakt din hørespecialist, hvis du har nogle spørgsmål til, hvilken type filter, du skal bruge eller hvordan det udskiftes.

Sådan udskiftes ProWax-filteret

1. Værktøj

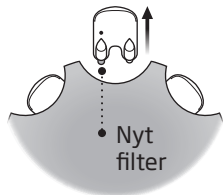

Fjern værktøjet fra skallen. Værktøjet har to "fingre", én til at fjerne voksfilteret med og én med det nye.

2. Tag det ud

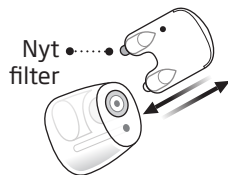

Sæt den "tomme finger" i voksfilteret på mikro-øreproppen og træk det ud.

3. Isæt

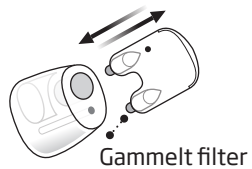

Isæt det nye voksfilter med den "anden finger", fjern værktøjet og kassér det.

Ekstra funktioner og tilbehør

Funktioner og tilbehør beskrevet på de følgende sider er optioner. Kontakt din hørespecialist for at få at vide, hvordan dine høreapparater er programmeret.

Hvis du oplever vanskelige lyttesituationer, kan særlige programmer måske hjælpe. Din hørespecialist kan programmere dem.

Skriv de lyttesituationer ned, hvor du eventuelt har brug for særlig hjælp.

Mute høreapparaterne

Brug mute-funktionen, hvis du har brug for at slå lyden fra, mens du har høreapparaterne på.

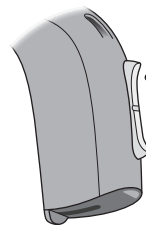

Tryk længe på en af enderne af knappen for at mute høreapparatet. For at aktivere høreapparatet igen, tryk kort på knappen.

VIGTIGT

Brug ikke mute-funktionen til at slukke høreapparatet, da det i denne tilstand stadig bruger batteriet.

Programskift

Dit høreapparat kan have op til 4 forskellige programmer.
Din hørespecialist kan programmere dem.

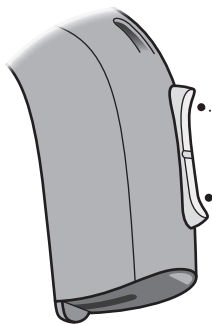

Tryk op eller ned mellem programmer.

Bemærk, at du kan skifte kontinuerligt mellem programmerne - både op og ned i programrækkefølgen. Hvis du for eksempel ønsker at gå fra program 1 til 4, kan du trykke knappen ned én gang i stedet for at trykke på op-knappen 3 gange.

Udfyldes af hørespecialisten

Program (+)	Lyd du vil høre, når høreapparatet er aktiveret	Programmet bruges i disse situationer:
1	 "1 bip"	
2	 "2 bip"	
3	 "3 bip"	
4	 "4 bip"	

Programskift:

VENSTRE

HØJRE

Kort tryk

Langt tryk

Volumenkontrol

Lyden justeres med trykknappen.
Et klik høres, når der skrues op eller ned for lyden.

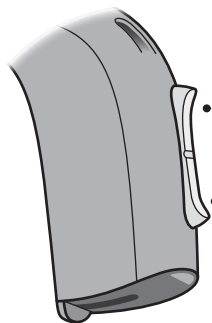

- Tryk på knappen for at skrue op for lyden.
- Tryk på knappen for at skrue ned for lyden.



2 bip høres ved høreapparatets startniveau.

Udfyldes af hørespecialisten

Skift lydstyrke	<input type="checkbox"/> VENSTRE	<input type="checkbox"/> HØJRE	<input type="checkbox"/> Kort tryk
-----------------	----------------------------------	--------------------------------	------------------------------------

Hurtig reset (nulstilling)

Hvis du ønsker at vende tilbage til høreapparatets startniveau, som er programmeret af din hørespecialist, skal du blot åbne og derefter lukke batteriskuffen.

Åbn

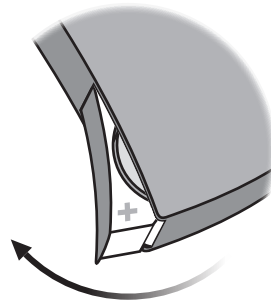

Luk

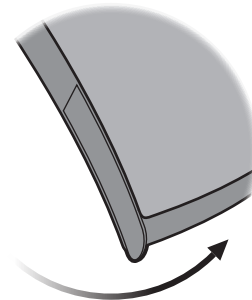

□ Børnesikret batteriskuffe

Der bør tilbydes en børnesikret batteriskuffe, så batteriet ikke er tilgængeligt for babyer, mindre børn eller mentalt handicappede. Brug en lille skruetrækker til at låse og åbne batteriskuffen.

VIGTIGT

Brug ikke for mange kræfter, når batteriskuffen er i den låste position. Forsøg ikke at tvinge batteriskuffen forbi dens fuldt åbne position. Sørg for at isætte batteriet korrekt.

Kontakt din hørespecialist, hvis du har mistanke om, at batteriskuffen ikke længere er børnesikret eller ikke kan lukkes korrekt.

Åbn batteriskuffen

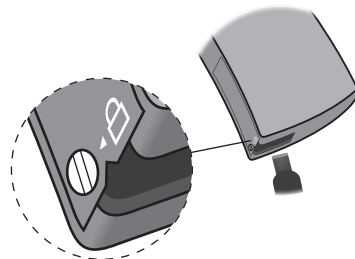

Brug skruetrækkeren til at dreje skruen til ulåst position (lodret). Stik skruetrækkeren ind i rillen i bunden af høreapparatet og tryk på batteriskuffen, så den åbnes.

Lås batteriskuffen

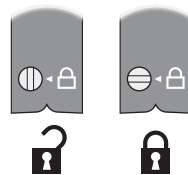

Sørg for, at batteriskuffen er helt lukket. Drej skruen til låst position (vandret).

Trådløst tilbehør

Som en forbedring af dine trådløse høreapparater findes en bred vifte af trådløst tilbehør.

ConnectLine

ConnectLine er en familie af produkter, der giver dig mulighed for at modtage lyden fra tv, telefoner, musikafspillere, computere eller en ekstern mikrofon trådløst via dine høreapparater.

Fjernbetjening

Fjernbetjeningen gør det muligt at skifte program eller justere lydstyrken i dine høreapparater.

FM

Dit høreapparat understøtter muligheden for at tilføje et FM-system. FM-systemet gør det muligt at modtage lyden direkte i dine høreapparater fra en dedikeret sender.

Kontakt din hørespecialist for mere information om om trådløst tilbehør eller læs mere på **www.oticon.dk**.

Andre tilslutningsmuligheder



Telespole

hjælper dig med at høre bedre, når du bruger en telefon med en indbygget telespole, eller når du er i bygninger med teleslyngesystemer såsom teatre, kirker eller auditorier. Dette symbol eller et lignende er vist, når stedet har installeret et teleslyngesystem.



Autotelefon

Dette er et program, der automatisk vil blive aktiveret, når din telefon har en indbygget telespole (se ovenfor). Der skal være en særlig magnet på din telefon ved siden af lydudgangen.

Direkte Audio Input (DAI)

DAI gør, at dit høreapparat kan modtage signaler direkte fra eksterne kilder såsom tv, radio, musikafspillere, osv. DAI-skoen monteres på høreapparatet og tilsluttes via et kabel en ekstern lydkilde.

Kontakt din hørespecialist for detaljerede oplysninger om disse muligheder, eller læs mere på www.oticon.dk.

VIGTIGT

Når DAI-skoen er koblet til en lydkilde tilsluttet en stikkontakt, skal lydilden opfylde IEC-60065, IEC-60601 eller tilsvarende sikkerhedsstandarder.

Advarsler

Du bør læse følgende generelle advarsler, før du bruger dit høreapparat for at sikre din personlige sikkerhed og korrekt brug.

Bemærk at et høreapparat ikke gendanner normal hørelse og ikke kan forhindre eller forbedre en hørenedsættelse, der er et resultat af fysiologiske omstændigheder. Herudover skal det bemærkes at periodisk brug af et høreapparat ikke giver brugeren mulighed for at opnå den fulde fordel af det.

Kontakt din hørespecialist, hvis du oplever uventede funktioner eller episoder med dit høreapparat.

Brug af høreapparat

- Dit høreapparat må kun bruges i overensstemmelse med den anvisning og med den tilpasning, du har fået hos din hørespecialist. Forkert brug kan medføre pludseligt og permanent høretab.
- Lad aldrig andre bruge dit høreapparat, da de kan bruges forkert og forårsage permanente høreskader hos den, som har lånt det.

Risiko for kvælning og risiko for at sluge batterier

- Høreapparater, deres komponenter og batterier skal holdes uden for rækkevidde af børn og andre, som kunne komme til at sluge dele eller på anden måde skade sig selv.
- Det er sket, at der er blevet taget fejl af piller og batterier. Tjek derfor din medicin grundigt, før du indtager piller.
- De fleste høreapparater kan efter ønske leveres med børnesikret batteriskuffe. Dette kan stærkt anbefales til babyer, mindre børn og mentalt handicappede.

- Høreapparater til børn under 36 måneder skal altid have en børnesikret batteriskuffe. Dette fås til høreapparaterne BTE, miniBTE, RITE og miniRITE.

Søg straks læge, hvis du kommer til at sluge et batteri eller høreapparat.

Brug af batterier

- Brug kun de batterier, din hørespecialist har anbefalet. Batterier af dårlig kvalitet kan lække og ætse huden.
- Forsøg ikke at genoplade batterier. Brugte batterier må aldrig brændes. De kan eksplodere.

Advarsler

Funktionsfejl

- Bemærk, at dit høreapparat kan holde op med at fungere uden varsel. Husk på dette i situationer, hvor du er afhængig af advarselslyde (fx i trafikken). Høreapparatet kan ophøre med at fungere, fx hvis batterierne er brugt op, eller hvis det er tilstoppet af fugt eller ørevoks.

Aktive implantater

- Der bør udvises forsigtighed med aktive implantater. Generelt bør samme retningslinjer, som anbefales af producenter af icd-enheder og pacemakere vedrørende brugen af mobiltelefoner, følges.

- Autotelefonmagneten og dit multiværktøj (der har en indbygget magnet) skal være mindst 30 cm fra implantatet, og må fx ikke bæres i brystlommen.
- Hvis du har et hjerneimplantat, anbefaler vi, at du kontakter producenten for oplysninger om risiko for påvirkninger.

Røntgen, CT-, MR-, PET-scanning og elektroterapi

- Læg dit høreapparat fra dig inden røntgen, CT-, MR-, PET-scanning, elektroterapi eller operation osv., da høreapparatet kan tage skade af kraftig stråling.

Varme og kemikalier

- Høreapparatet må aldrig udsættes for høje temperaturer, fx efterlades i en varm bil parkeret i solen.
- Høreapparatet må ikke tørres i mikrobølgeovn eller andre typer af ovne.
- Kemikalier i kosmetik, hårlak, parfume, aftershave, lotion, solcreme og myggespray kan ødelægge høreapparatet. Læg altid dit høreapparat fra dig, inden du bruger sådanne produkter. Lad produktet tørre helt, inden du tager den i brug.

Power-apparater

- Særlig forsigtighed bør udvises ved valg, tilpasning og brug af høreapparater, hvis maksimale lydtryk overskrider 132 dB SPL (IEC 711), da der kan være risiko for at skade brugerens resterende hørelse.

For information om dine høreapparater er power-apparater, se sidste side i denne brugsanvisning

Advarsler

Mulige bivirkninger

- Høreapparater, ørepropper eller tipper kan bevirke, at øret producerer mere ørevoks.
- I yderst sjældne tilfælde kan materialer i dine høreapparater, som ellers ikke er allergene, irritere huden eller medføre andre bivirkninger.

Søg læge, hvis du oplever disse bivirkninger.

Interferens

- Høreapparatet er blevet grundigt afprøvet for interferens i overensstemmelse med de strengeste internationale standarder. Dog kan der forekomme interferens mellem høreapparatet og andre enheder (fx visse mobiltelefoner, walkie-talkier, butiksalarmssystemer og andre enheder). Hvis du oplever interferens, skal du fjerne dig lidt fra den forstyrrende kilde.

Tilslutning til eksternt udstyr

- Sikkerheden ved brug af høreapparatet tilsluttet eksternt udstyr (via aux-inputkabel, usb-kabel eller direkte), bestemmes af den eksterne udstyr. Når inputkablet er tilsluttet udstyr, der er tilsluttet et stik i væggen, skal dette udstyr opfylde kravene i IEC-60065, IEC-60950 eller tilsvarende sikkerhedsstandarder.

Problemer og løsningsforslag

Problem	Mulig årsag	Løsningsforslag
Ingen lyd	Opbrugt batteri	Udskift batteriet.
	Tilstoppet slange eller øreprop/tip (øreprop, tip, Grip Tip, mikro-øreprop eller LiteTip)	Rengør øreproppen.
		Rengør Corda miniFit (tyndslange), udskift tip eller Grip Tip eller udskift voksfilteret.
Uregelmæssig eller nedsat lyd	Tilstoppet lydudgang	Rengør øreproppen.
		Rengør Corda miniFit (tyndslange), udskift tip eller Grip Tip eller udskift voksfilteret.
	Fugt	Tør batteriet med en tør klud og/eller tør slangen.
	Opbrugt batteri	Udskift batteriet.
	Tilstoppet damper i hooken	Kontakt din hørespecialist.
Hylende støj	Øreproppen er ikke sat korrekt på høreapparatet	Sæt øreprop/tip (øreprop, tip, Grip Tip, mikro-øreprop eller LiteTip) på igen.
	Ørevoks i øregangen	Kontakt din ørelæge.

Kontakt din hørespecialist, hvis ingen af ovennævnte løsninger løser problemet.

Vandafvisning

Dit høreapparat er vandafvisende. Skulle dit høreapparat komme i kontakt med vand og holde op med at virke, skal du følge disse retningslinjer:

1. Tør forsigtigt vandet af.
2. Åbn batteriskuffen. Fjern batteriet, og tør forsigtigt batteriskuffen af indeni.
3. Lad høreapparatet tørre med batteriskuffen åben i ca. 30 minutter.
4. Isæt et nyt batteri.

VIGTIGT

Tag høreapparatet af, inden du går i bad eller deltager i vandaktiviteter. Nedsænk ikke høreapparatet i vand eller andre væsker.

Forhold

Driftsforhold	Temperatur: +1° C til +40° C Relativ luftfugtighed: 5 til 93 %, ikke-kondenserende
Opbevarings- og transportforhold	Temperatur og luftfugtighed må ikke overstige de følgende grænseværdier i længere perioder i forbindelse med transport og opbevaring: Temperatur: -25° C til +60° C Relativ luftfugtighed: 5 til 93 %, ikke-kondenserende

Garantibevis

Brugerens navn: _____

Hørespecialist: _____

Hørespecialistens adresse: _____

Hørespecialistens telefon: _____

Købsdato: _____

Garantiperiode: _____ Måned: _____

Model venstre: _____ Serienr.: _____

Model højre: _____ Serienr.: _____

International garanti

Dine høreapparater har fra producentens side en begrænset international produktgaranti i 12 måneder fra leveringsdato. Garantien dækker materiale- og produktionsfejl i selve høreapparatet, men ikke tilbehør såsom batterier, slanger, voksfiltre osv. Garantien dækker ikke skader grundet fejlagtig håndtering, forkert pleje eller brug, ulykker, reparationer foretaget af en uautoriseret tredjepart, ætsning, fysiske ændringer i dine ører, fremmede objekter inde i apparatet eller forkert indstilling af høreapparaterne. Ovenstående garanti berører ikke de juridiske rettigheder, som er gældende under national lov for salg af forbrugsvarer.

Din hørespecialist kan have udstedt en garanti, der er udvidet i forhold til ovenstående. Kontakt din hørespecialist for yderligere oplysninger.

Service

Tag kontakt til din hørespecialist, som har mulighed for at løse mindre problemer samt foretage justeringer.

Oticons servicecenter:
Oticon Denmark A/S
Sundbyvej 19
7752 Snedsted

Teknisk information

Høreapparatet indeholder en radiosender, der bruger magnetisk induktionsteknologi med kort rækkevidde, som fungerer ved 3,84 MHz. Senderens magnetiske feltstyrke er $< -42 \text{ dB}\mu\text{A/m @ 10m}$.

Høreapparatet opfylder internationale standarder vedrørende elektro-magnetisk kompatibilitet og human eksponering.

På grund af den begrænsede plads på selve høreapparatet findes alle relevante mærkninger vedrørende godkendelser i denne brugsanvisning.

USA og Canada

Høreapparatet indeholder et radiomodul med følgende id-certificeringsnr:

FCC ID: U28FU2BTERIT
IC: 1350B-FU2BTERIT

Apparatet opfylder afsnit 15 i FCC-reglerne og Industry Canadas licensfritagede RSS'er.

Brug af apparatet er underlagt følgende to betingelser:

1. Apparatet må ikke forårsage skadelig interferens.
2. Apparatet skal acceptere al modtaget interferens, heriblandt interferens, der kan forårsage uønsket brug.

Ændringer eller justeringer af apparatet, som ikke udtrykkeligt er godkendt af producenten, kan medføre, at garantien bortfalder.

Yderligere oplysninger: www.oticon.dk

Det Klasse B digitale apparat opfylder kravene i Canadian ICES-003.

Bemærk: Denne enhed er blevet testet og fundet at opfylde grænserne for en Klasse B digital enhed i henhold til afsnit 15 i FCC-reglerne. Disse grænser er designet til at give rimelig beskyttelse mod skadelig interferens i boliginstallationer. Denne enhed genererer, bruger og kan udstråle radiofrekvensenergi, og hvis den ikke installeres og bruges i overensstemmelse med instruktionerne, kan den forårsage skadelig interferens med radiokommunikation. Der er dog ingen garanti for at interferens ikke vil opstå i en bestemt installation. Hvis denne enhed forårsager skadelig interferens i radio- eller tv-modtagelse, hvilket kan afgøres ved at tænde og slukke

enheden, opfordres brugeren til at forsøge at udbedre forholdene med en eller flere af følgende foranstaltninger:

- Drej eller flyt modtagerantennen.
- Stil udstyret og modtageren længere fra hinanden.
- Tilslut udstyret til et andet udtag tilhørende en anden kreds, end det modtageren er tilsluttet.
- Kontakt forhandleren eller en erfaren radio/tv-tekniker for at få hjælp.

Oticon erklærer hermed, at dette høreapparat er i overensstemmelse med grundlæggende krav og andre relevante bestemmelser i EU-direktivet 2014/53/EU.

Overensstemmelseserklæring fås hos:



Fremstillet af:
Oticon A/S
Kongebakken 9
DK-2765 Smørum
Danmark
www.oticon.global

CE 0543







Komponenter fra elektronisk udstyr må kun bortskaffes i henhold til gældende lokale regler.



IP58

Beskrivelse af symboler anvendt i denne brugsanvisning	
	Advarsler Tekst mærket med dette symbol skal læses, før produktet tages i brug.
	Producent Produktet er fremstillet af producenten, hvis navn og adresse er angivet ved siden af symbolet. Angiver producenten af medicinsk udstyr, som defineret i EU-direktiv 90/385/EØF, 93/42/EØF og 98/79/EF.
	CE-mærke Dette produkt er i overensstemmelse med EU-direktiv 93/42/EØF om medicinsk udstyr. Det firecifrede nummer indikerer identiteten af det bemyndigede organ.
	Affald af elektrisk og elektronisk udstyr (WEEE - Waste Electrical and Electronic Equipment) Bortskaf dine høreapparater, tilbehør eller batterier i henhold til de lokale bestemmelser eller returner dem til din hørespecialist for bortskaffelse. Elektronisk udstyr omfattet af direktiv 2012/19/EU om affald af elektrisk og elektronisk udstyr (WEEE).
	Symbol, der indikerer overholdelse af lovgivning (RCM - Regulatory Compliance Mark) Produktet overholder kravene til elektrisk sikkerhed, EMC og radiospektrum for produkter, der leveres til Australien og New Zealand.
	IP-kode Dette symbol angiver beskyttelsesklassen mod skadelig indtrængning af vand og partikler i henhold til EN 60529:1991/A1:2002. IP5X angiver beskyttelse mod støv IPX8 angiver beskyttelse mod længerevarende nedsænkning i vand.

Beskrivelse af symboler anvendt på lovmæssig emballagemærkning	
	Hold tør Angiver en medicinsk enhed, der skal beskyttes mod fugt.
	Advarsels-symbol Se brugsanvisningen for advarsler.
	Katalognummer Angiver producentens katalognummer, så medicinsk udstyr kan identificeres.
	Serienummer Angiver producentens serienummer, så en bestemt medicinsk enhed kan identificeres.

Power-apparat <input type="checkbox"/> Ja <input type="checkbox"/> Nej				
Oversigt over indstillinger i dine høreapparater				
Venstre			Højre	
<input type="checkbox"/> Ja	<input type="checkbox"/> Nej	Volumenkontrol	<input type="checkbox"/> Ja	<input type="checkbox"/> Nej
<input type="checkbox"/> Ja	<input type="checkbox"/> Nej	Programskift	<input type="checkbox"/> Ja	<input type="checkbox"/> Nej
<input type="checkbox"/> Ja	<input type="checkbox"/> Nej	Mute	<input type="checkbox"/> Ja	<input type="checkbox"/> Nej
Volumenkontrol-indikatorer				
<input type="checkbox"/> Til	<input type="checkbox"/> Fra	Bip ved min/maks. lydstyrke	<input type="checkbox"/> Til	<input type="checkbox"/> Fra
<input type="checkbox"/> Til	<input type="checkbox"/> Fra	Klik ved ændring af lydstyrke	<input type="checkbox"/> Til	<input type="checkbox"/> Fra
<input type="checkbox"/> Til	<input type="checkbox"/> Fra	Bip ved startniveau	<input type="checkbox"/> Til	<input type="checkbox"/> Fra
Batteri-indikatorer				
<input type="checkbox"/> Til	<input type="checkbox"/> Fra	Advarsel ved lavt strømniveau	<input type="checkbox"/> Til	<input type="checkbox"/> Fra

151115DK / 2018.10.31

151115DK / 2018.10.31



oticon
PEOPLE FIRST

151115DK / 2018.10.31